

SINCE 2018

MEDICAL DEVICE
AND PERSONAL CARE
PRODUCTS



JUTAWAT

LIMITED PARTNERSHIP



WELCOME TO
OUR PRESENTATION



Product Medical Device



Galaxy

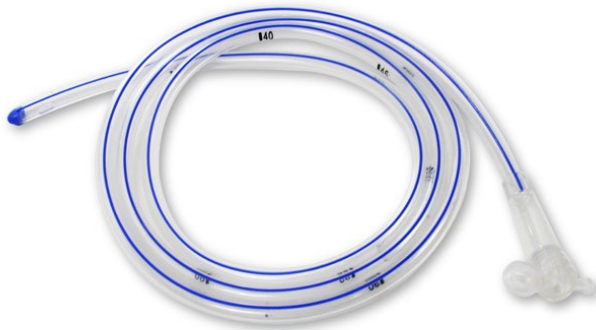
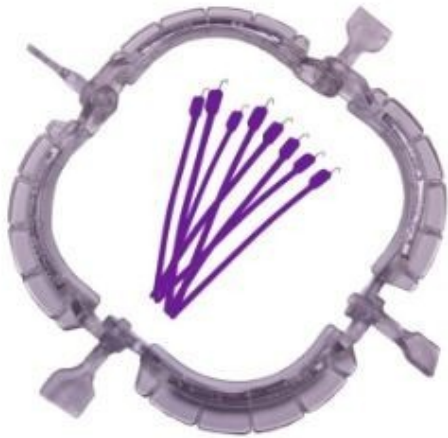

Product Personal Care



Aqualez^z Bath

DRY BATH WATER
ผลิตภัณฑ์ทำความสะอาด
แทนการอาบน้ำ
Natural Moisturizer from
Aloe vera

THYMOL ยับยั้งแบคทีเรีย

- HYPOALLERGENIC
- PARABEN FREE
- SILICONE FREE
- SULFATE FREE

✓ใช้ง่าย ✓สะดวก ✓สะอาด

ตอบภัยความต้องการ

- ไม่ระคายเคืองการอาบน้ำแบบปกติ
- อยู่ในระหว่างการเดินทางท่องเที่ยว
- มีผลที่ไม่สามารถเฝ้าให้ได้
- ผู้ใหญ่ ผู้สูงอายุ ทารก

✓ ล้างผิวเหมือนการอาบน้ำ
✓ ใช้แล้วผิวชุ่มชื้น ไม่แห้งตึง
✓ ทำใ้การอาบน้ำของผู้ป่วยติดเตียงเป็นเรื่องง่าย
✓ ทิชชูอัดเม็ดสามารถย่อยสลายได้เองตามธรรมชาติ

**น้ำยาอาบน้ำแห้งรายแรก
ที่คิดค้นโดยพยาบาลไทย**

contact us
ห้างหุ้นส่วนจำกัด จุกววรรณ
โทร. 090 551 9922

in aqualez^z bath ลงบนที่ขูดไม้
รดกึ่งชูชายตัว แล้วจึงซักออก
ใช้ฉีดตัวได้เลยโดยไม่ต้องล้างออก
แต่นี้ก็เหมือนการอาบน้ำ!



น้ำยาเช็ดตัวเกรดโรงพยาบาล

OUR CUSTOMER



โรงพยาบาลบางใหญ่



โรงพยาบาลวัดจันทร์
เฉลิมพระเกียรติ ๘๐ พรรษา



Online Channel



Online Channel

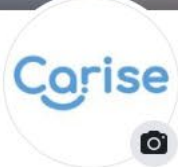

Carise
@carise.official · สุขภาพ/ความงาม

แก้ไข ติดตาม

หน้าหลัก งานกิจกรรม รีวิว รูปภาพ เพิ่มเติม ▾

โปรโมท 🔍 ... Carise ▾

สร้างโฆษณา ดูทั้งหมด
คุณต้องการขยายธุรกิจให้เติบโตอย่างไร

- สร้างโฆษณาใหม่
- โปรโมทโพสต์
- โปรโมทโพสต์บน Instagram

สร้างโพสต์

- รูปภาพ/วิดีโอ
- รับข้อความ
- ความรู้สึก/กิจกรรม

สร้าง ถ่ายทอดสด กิจกรรม งาน ...



Online Channel



Carise Channel

315 subscribers



HOME

VIDEOS

PLAYLISTS

CHANNELS

DISCUSSION

ABOUT



Uploads ▶ PLAY ALL



Summer ที่ไม่ต้องกลัว แต่มีตัวช่วยดีๆ อย่าง Aqualezz Bath

6 views • 2 weeks ago



Carise ชวนคุย !! EP.12 อาหารบำรุงปอด ในช่วง Covid-19

28 views • 2 months ago



Carise ชวนคุย !! EP.11 วิธีการฝึกหายใจ บริหารปอด สู้ Covi...

76 views • 2 months ago



Carise ชวนคุย !! EP.10 โรงพยาบาลสนาม

28 views • 3 months ago



How to use : Infrared Forehead Thermometer รุ่น...

21 views • 3 months ago



How to use : ชุดพกพา Carise Aqualezz Bath

115 views • 3 months ago

Popular uploads ▶ PLAY ALL



Carise !! EP.6 ร้อนนี้ต้องระวัง !! "โรคแพ้เหงื่อ"

23K views • 5 months ago



Carise !! EP.6 : 5 เครื่องมือป้องกันโควิด "ตอนที่ 1...

141 views • 4 months ago



How to use : ชุดพกพา Carise Aqualezz Bath

115 views • 3 months ago



Carise ชวนคุย !! EP.11 วิธีการฝึกหายใจ บริหารปอด สู้ Covi...

76 views • 2 months ago



Carise !! EP.2 ข้อที่พ่อแม่กลัวกับการอาบน้ำลูก !!!

75 views • 6 months ago



Carise !! EP.9 การติดเชื้อในระบบทางเดินหายใจ

45 views • 3 months ago



@ carise

Online Channel



ค้นหาในร้านค้านี้

ในร้านนี้



แมส แบลสเกาท์ลี่ ฟีททะเลายโจร ผักอบกรอบ บินพันแอลกอฮอล์ แอลกอฮอล์ ฟีททะเลายโจรแคปซูล เครื่องพ่นฆ่าเชื้อ



Carise
Active 4 ชั่วโมง ที่ผ่านมา

+ ติดตาม

พูดคุย

รายการสินค้า: 13

กำลังติดตาม: 2

ประสิทธิภาพการแชท: 97% (ภายในไม่กี่ชั่วโมง)Ⓞ

ผู้ติดตาม: 147

คะแนน: 4.8 (การให้คะแนนทั้งหมด 163)

เข้าร่วมเมื่อ: 13 เดือน ที่ผ่านมา

หน้าแรก

สินค้าทั้งหมด

On Sale

โค้ดส่วนลดจากร้านค้า

ส่วนลด 20% สินค้า B1,000 สูงสุด B100

ใช้ได้ก่อน: 31.08.2021

เก็บโค้ด

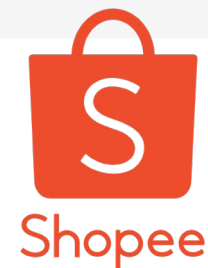

เกี่ยวกับร้านค้า



Carise

สวัสดีคุณลูกค้า "ยินดีต้อนรับคุณลูกค้าที่น่ารักทุกท่าน"

🚩 จ่าหน่าย - ผลิตภัณฑ์อาบน้ำสำหรับเด็ก และอื่นๆ

📦 จัดส่งทุกวัน

🔔 สนใจทักแชทได้เลยค่ะ แมค้าจะรีบตอบให้ไวที่สุด

หากสนใจสินค้าตัวไหน สามารถกดสั่งซื้อสินค้าได้เลยค่ะ

ขอบคุณที่อุดหนุนสินค้าของทางร้านเรานะคะ :)

Online Channel



ค้นหาในลาซาด้า



ลูกค้าใหม่ซื้อ
ของชิ้นแรกฟรี*



ส่วนตัว > ผลิตภัณฑ์อาบน้ำและดูแลผิวกาย ... ผลิตภัณฑ์ดูแลมือ > โลชั่นทามือ, ครีมและสครับ > แบบขวด และ แบบหลอด (ชื่อ 2 แกรม 1) Carise hand sanitizer เจลแอลกอฮอล์

สินค้าสามารถขอใบกำกับภาษีได้
เมื่อซื้อสินค้าในร้านขึ้นค่าครบ 1,000 บาท



BUY 2
GET 1
FREE

Carise

แบบขวด และ แบบหลอด (ชื่อ 2 แกรม 1) Carise hand sanitizer เจลแอลกอฮอล์ คุณภาพสูง กลิ่นหอม สามารถใช้กับเด็กได้ Food grade 73%

★★★★★ 9 Ratings



Brand: Carise | เพิ่มเติม ของใช้ส่วนตัว จาก Carise in TH

8-8

เพิ่มลงรถเข็น!
เตรียมช้อป 8 ส.ค. นี้

฿45.00

฿50.00 -10%

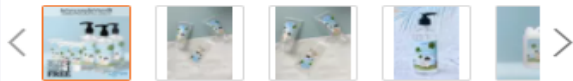

ปริมาณ (มล.) 50



Quantity



ซื้อเลย

เพิ่มลงรถเข็น

Delivery



ปทุมวัน/ Pathum Wan in
กรุงเทพมหานคร/ Bangkok,
10110

CHANGE

แบบธรรมดา
3 - 6 วัน

฿29.00

สามารถเก็บเงินปลายทางได้

Service



ส่งสินค้าคืนร้านค้าได้โดยตรงภายใน 7 วัน
เหตุผลเปลี่ยนใจไม่สามารถใช้ได้

ไม่มีการประกัน 1 เดือน



สิทธิพิเศษลูกค้าใหม่ลด
สูงสุด 50% เฉพาะในแอป
เท่านั้น

สแกนผ่านโทรศัพท์มือถือ

Sold by

Carise Thailand

CHAT

คะแนนร้านค้า

จัดส่งตรงเวลา

อัตราการตอบแชท

100%

100%

100%

ความเป็นมา

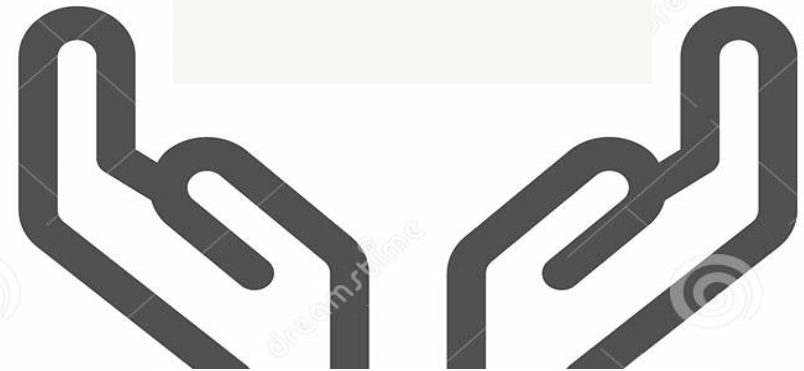

สิ่งที่เรามี



- ประสบการณ์ในการดูแลผู้ป่วย
- ข้อมูลวัสดุการแพทย์
 1. สเปค
 2. วิธีการใช้งาน.
 - 3 ปริมาณการใช้/ความต้องการ
 4. แหล่งของสินค้า
- เครือข่าย



สิ่งที่เราต้องการ



- โรงงานผลิต
- ความรู้ทางด้านสิ่งทอ

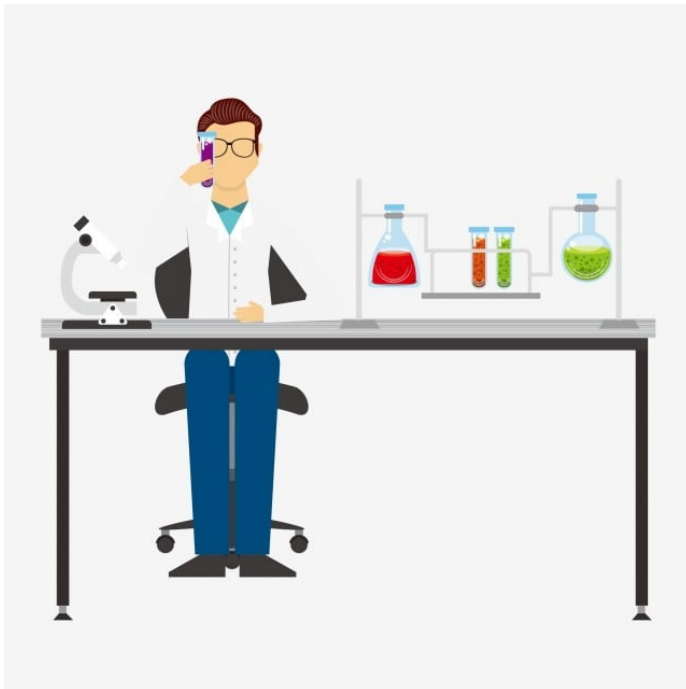
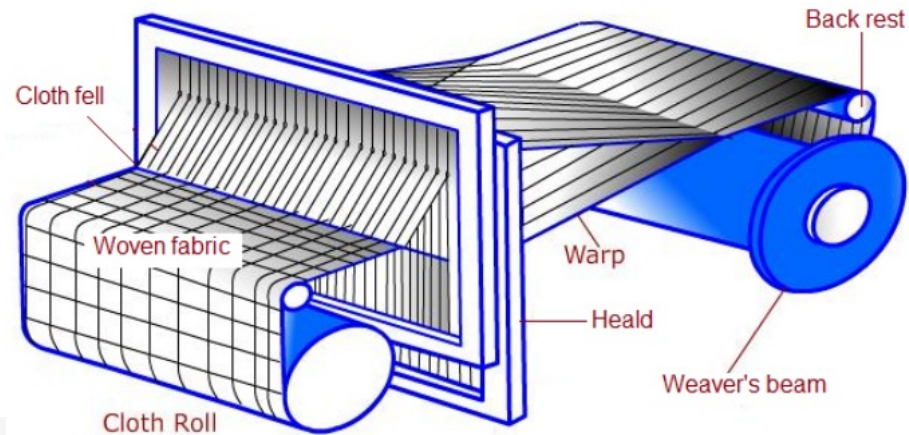

- การตรวจสอบมาตรฐานทาง
ห้องปฏิบัติการ

แนวทางการพัฒนาผลิตภัณฑ์ Gauze Burn/ Lab Sponge



Customer Segment / หน่วย Burn



Customer Needs

- สัมภาษณ์/ประสบการณ์การทำงานของตัวเองในหน่วย burn



- ปริมาณความต้องการ
- ยังไม่มีขนาดที่ต้องการขาย



Prototype Gauze ขนาด 12*24 นิ้ว 6 ply



Validity Test

แนวทางการพัฒนาผลิตภัณฑ์ Lab Sponge



Customer Segment / ห้องผ่าตัด

Customer Needs

- สัมภาษณ์/ประสบการณ์การทำงานของตัวเองในแผนกศัลยกรรม

- ปริมาณความต้องการ
- นำเข้าจากต่างประเทศเป็นส่วนใหญ่

Prototype Lab sponge ขนาด 12*12 นิ้ว 6 ply
พร้อมแถบ X-ray Line

Validity Test

การส่งมอบผลิตภัณฑ์ต้นแบบ



สถาบันการแพทย์จักรีนฤพดินทร์
CHAKRI NARUEBODINDRA MEDICAL INSTITUTE
คณะแพทยศาสตร์โรงพยาบาลรามาธิบดี มหาวิทยาลัยมหิดล
Faculty of Medicine Ramathibodi Hospital, Mahidol University

โรงพยาบาลปากเกร็ด



**หจก.จตุวรรณ์ ร่วมบริจาค Gauze burn และ Aqualezz bath
น้ำยาเช็ดตัวแห้ง เพื่อช่วยเหลือผู้ป่วยบาดเจ็บจากเพลิงไหม้
โรงงานที่กิ่งแก้ว**



**หจก.จตุวรรณ์ ร่วมบริจาค Lap sponge และ Aqualezz bath
น้ำยาเช็ดตัวแห้ง เพื่อใช้อาบน้ำผู้ป่วยช่วยลดปัจจัยเสี่ยงการแพร่กระจายเชื้อโควิด
และใช้กับเจ้าหน้าที่หลังถอด PPE ด้วย:**

ปัญหา และ อุปสรรค



- ระยะเวลาการดำเนินโครงการ
- ผลการทดสอบที่ต้องปรับแก้ไข
- วัตถุดิบที่จะนำมาผลิต
- การพัฒนาในเชิงพาณิชย์
- การขึ้นทะเบียนเครื่องมือแพทย์
- การจัดจำหน่าย
- ต้นทุนในการผลิต

โครงการที่จะดำเนินการต่อ

- การพัฒนา Function gauze
- การพัฒนาวัสดุปิดแผลในรูปแบบอื่น
- พัฒนา N95
- เสื้อผ้าผู้ป่วย Function+Fashion

Q&A

THANK YOU FOR VACCINATED

